



# КАТАЛОГ ПРОДУКЦИИ

ДЛЯ АВТОБУСНОГО ТРАНСПОРТА



ЗАПАСНЫЕ ЧАСТИ ДЛЯ АВТОБУСОВ

**ЛиАЗ**



Амортизатор подвески  
**180-2915006-110**

ПРИМЕНЯЕМОСТЬ

(245/450) ЛиАЗ 5256, 6212, 5280; ИКАРУС; ВОЛЖАНИН; АМАЗ; НЕМАН,  
(аналог 50.4.2905005, А2-245/450.2905006, 152.2905006, 53361-2905006)



Колодки дискового тормоза (WVA 29061)  
**180.000061**

ПРИМЕНЯЕМОСТЬ

ЛИАЗ-5292, 6213. Аналог WVA 29061



Молоток аварийный в сборе  
**Р180.820200**

ПРИМЕНЯЕМОСТЬ

Молоток аварийного разбивания стекла,  
универсальный с кронштейном крепления

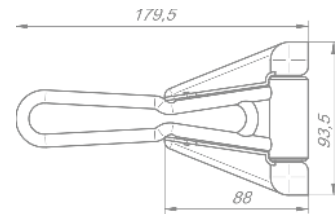

Рессора пневматической подвески  
**655-2934002-31**

ПРИМЕНЯЕМОСТЬ

ЛиАЗ-429260 с передней подвеской ZF

НАИМЕНОВАНИЕ	ОБОЗНАЧЕНИЕ
Опора нижняя	655-2934010-30
Опора верхняя	655-2934020-30
Оболочка резинокордная	АВ-445
Буфер	650-2934005



Рычаг  
**540-1703515-10**

ПРИМЕНЯЕМОСТЬ

ЛиАЗ с КПП ЯМЗ -236



Трос привода  
**535-1703008**

Трос
Наконечники 535-1703500-10
Гайки М10х1.25-6Н

ЛиАЗ с КПП ZF

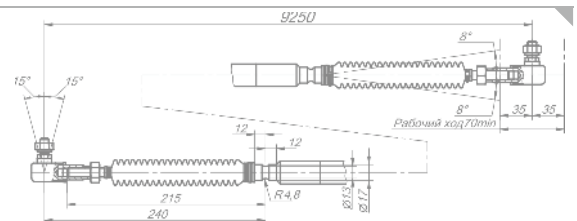

Тросовый привод  
**535-1703009**

Трос
Наконечники 535-1703550-10
Гайки М12х1.25-6Н

ЛиАЗ с КПП ZF

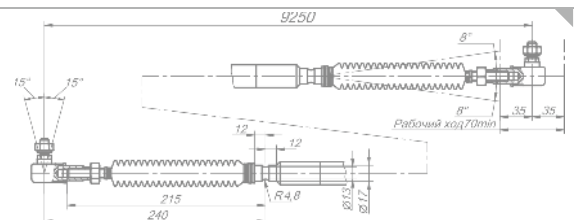



Тяга  
**180-3414010-290**

Наконечник	180-3414060-21
Наконечник	180-3414060-31

ПРИМЕНЯЕМОСТЬ  
ЛиАЗ-429260 с передней подвеской ZF

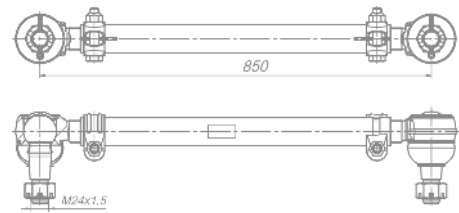

Тяга  
**180-3414010-291**

Наконечник	180-3414060-20
Наконечник	180-3414060-30

ПРИМЕНЯЕМОСТЬ  
ЛиАЗ-429260 с передней осью КААЗ

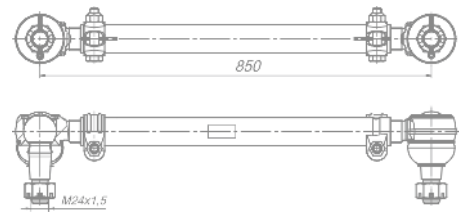

Уплотнитель  
**530-1703605-20**

ПРИМЕНЯЕМОСТЬ  
Взаимозаменяем с 37.1703687

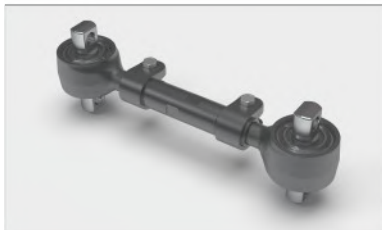

Штанга реактивная  
**641-2909010**

Шарнир	180.5554-026
Кольцо прост.	180.5000-062
Кольцо стопор.	DIN472-85x3-1

ЛиАЗ-429260 с передней осью КААЗ

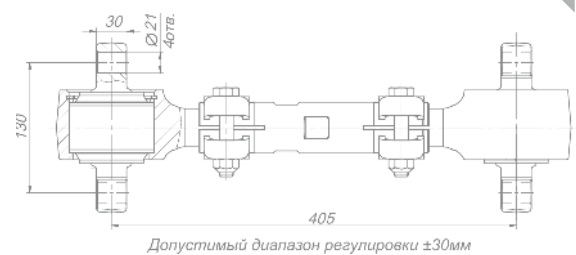

Штанга реактивная  
**641-2909010-10**

Шарнир	180.5554-026
Кольцо прост.	180.5000-062
Кольцо стопор.	DIN472-85x3-1

ЛиАЗ-429260 с передней осью КААЗ

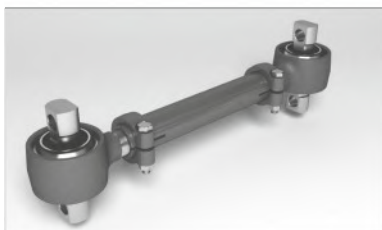
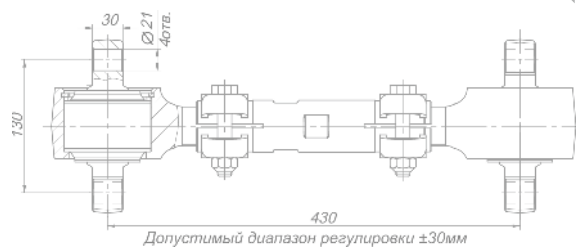

Штанга реактивная  
**641-2919010-17**

Шарнир	641-2919026
Кольцо прост.	180.5000-062
Кольцо стопор.	DIN472-85x3-1

ЛиАЗ-429260 с передней подвеской ZF

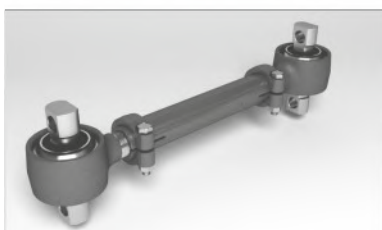
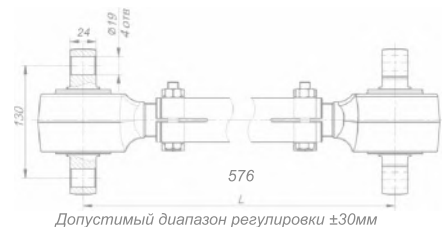

Штанга реактивная  
**641-2919010-18**

ПРИМЕНЯЕМОСТЬ  
ЛиАЗ-429260 с передней подвеской ZF

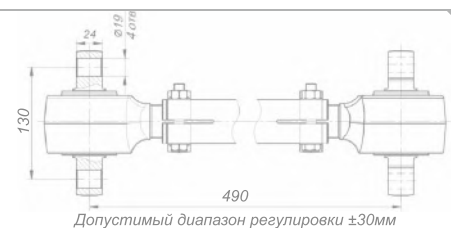



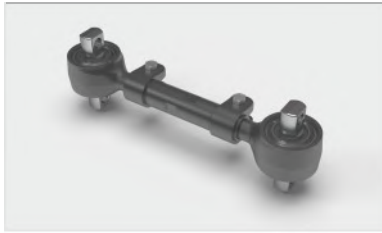

Штанга реактивная  
**641-2919010-19**

Шарнир	180.5554-026
Кольцо прост.	180.5000-062
Кольцо стопор.	DIN472-85x3-1

ЛиАЗ-429260 с мостом Китайского производства

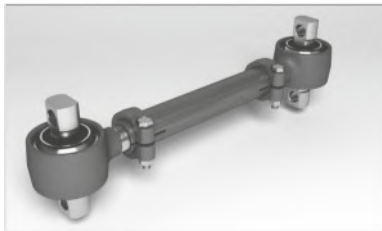
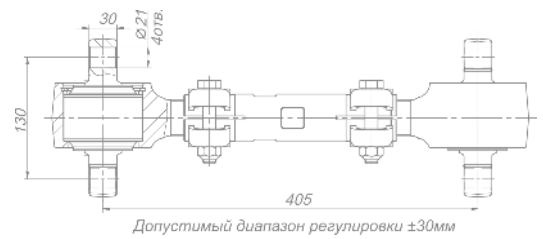

Штанга реактивная  
**641-2919010-32**

Шарнир	180.3543
Кольцо прост.	180.3000-062
Кольцо стопор.	DIN472-75x2,5-1

ЛиАЗ-5292ХХ

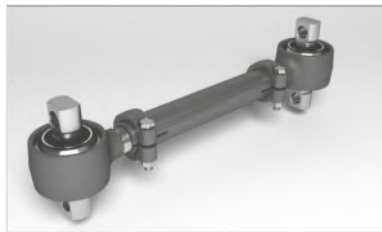
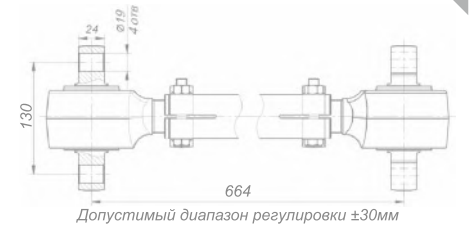

Штанга реактивная  
**641-2919010-33**

Шарнир	180.3543
Кольцо прост.	180.3000-062
Кольцо стопор.	DIN472-75x2,5-1

ЛиАЗ-5292ХХ

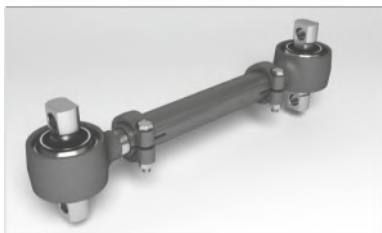
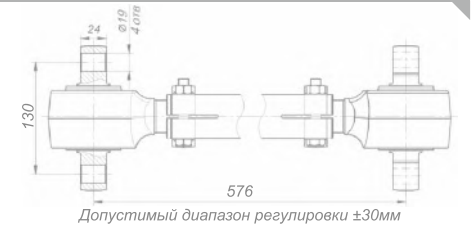

Штанга реактивная  
**641-2919010-41**

Шарнир	180.5554
Кольцо прост.	180.5000-062
Кольцо стопор.	DIN472-85x3-1

ЛиАЗ-5292ХХ

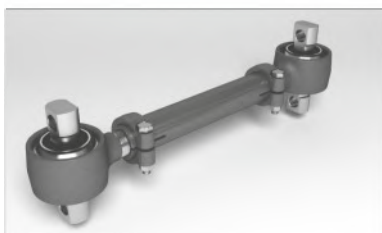
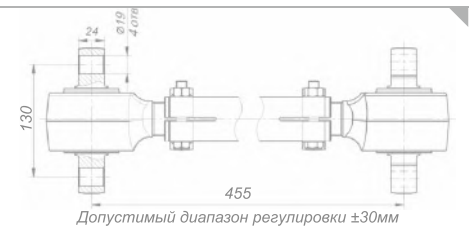

Штанга реактивная  
**641-2919010-39**

Шарнир	180.3543
Кольцо прост.	180.3000-062
Кольцо стопор.	DIN472-75x2,5-1

ЛиАЗ-429260 с мостом Китайского производства

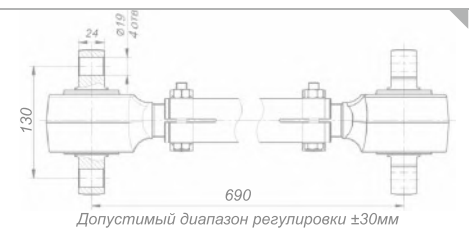



ЗАПАСНЫЕ ЧАСТИ ДЛЯ АВТОБУСОВ

**ПАЗ**



**Втулка стабилизатора  
53215-2906079-01Э**

**ПРИМЕНЯЕМОСТЬ**

ПАЗ-320412, втулка пальца стабилизатора малая.  
D35x22,5xD17,5

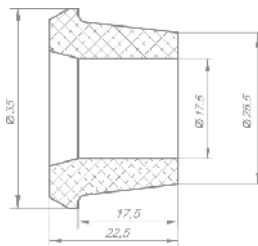

Материал:  
износостойкий  
полиуретан



**Молоток аварийный в сборе  
P180.8202000**

**ПРИМЕНЯЕМОСТЬ**

Молоток аварийного разбивания стекла,  
универсальный с кронштейном крепления

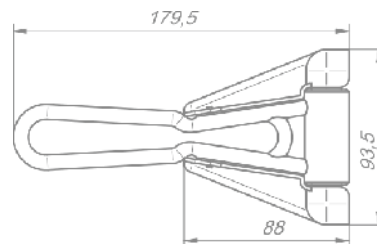

**Колдки дискового тормоза (WVA 29088)  
180.000088-20**

**ПРИМЕНЯЕМОСТЬ**

ПАЗ 320405-04 Вектор Next , Газон NEXT.  
Аналог WVA 29088



**Тросовый привод  
переключения КПП  
16501-1703000**

**ПРИМЕНЯЕМОСТЬ**

ПАЗ 320412 VECTOR с КПП ZF,  
ПАЗ 320414 VECTOR

№	ОБОЗНАЧЕНИЕ	НАИМЕНОВАНИЕ	КОЛ-ВО
1	16501-1703050	Мастер опора с тросами привода КПП	1 шт.
2	16501-1703200	Рычаг	1 шт.
3	16501-1703300	Транслятор	1 шт.
4	16501-1703320	Кронштейн троса выбора с упором	1 шт.
5	16501-1703330	Кронштейн троса включения с упором	1 шт.
6	16501-1703800	Тяга реактивная	1 шт.

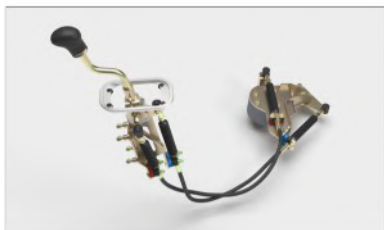

**Тросовый привод  
переключения КПП  
16502-1703000**

**ПРИМЕНЯЕМОСТЬ**

ПАЗ 3203 , 3202, с 5 ступ.  
КПП ГАЗ

№	ОБОЗНАЧЕНИЕ	НАИМЕНОВАНИЕ	КОЛ-ВО
1	16502-1703050-10	Мастер опора с тросами привода КПП	1 шт.
2	16502-1703200	Опора рычага переключения передач	1 шт.
3	16502-1703604	Фланец кожуха с клипсами	1 шт.
4	16502-1703602	Чехол рычага КПП	1 шт.



**Тросовый привод  
переключения КПП  
16506-1703000**

**ПРИМЕНЯЕМОСТЬ**

ПАЗ 320412, ПАЗ 320414  
с КПП Fast Gir

№	ОБОЗНАЧЕНИЕ	НАИМЕНОВАНИЕ	КОЛ-ВО
1	16506-1703050	Мастер опора с тросами привода КПП	1 шт.
2	16506-1703200	Рычаг с крепежом	1 шт.
3	16506-1703320	Кронштейн троса выбора с рычагом поворотным	1 шт.
4	16506-1703331	Кронштейн тросов включения	1 шт.
5	16506-1703800	Тяга реактивная	1 шт.



**Тросовый привод  
переключения КПП  
16505-1703000**

**ПРИМЕНЯЕМОСТЬ**

ПАЗ с КПП EATON I-TX-20535

№	ОБОЗНАЧЕНИЕ	НАИМЕНОВАНИЕ	КОЛ-ВО
1	16505-1703050	Мастер опора с тросами привода КПП	1 шт.
2	16505-1703200	Рычаг с крепежом	1 шт.
3	16505-1703250	Рычаг поворотный	1 шт.
4	16505-1703320	Кронштейн троса выбора	1 шт.
5	16505-1602460	Кронштейн троса включения	1 шт.
6	16505-1703800	Тяга реактивная	1 шт.



Трос привода КПП  
**16501-1703008**

Наконечники 2шт.	16101-1703500-10
Гайки	M10x1.25-6H

ПРИМЕНЯЕМОСТЬ

Трос КПП ПАЗ Вектор (наконечники M8), L=1250 мм



Трос привода КПП  
**16501-1703009**

Наконечники 2шт.	535-1703500-10
Гайки	M10x1.25-6H

ПРИМЕНЯЕМОСТЬ

Трос КПП ПАЗ Вектор (наконечники M10), L=1250

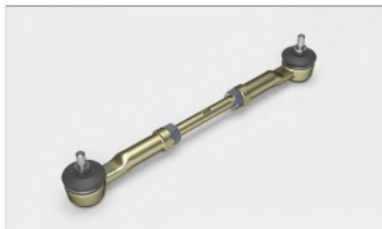

Тяга реактивная  
**14301-1703520**

Наконечник	14301-1703521
Наконечник	14301-1703522

ПРИМЕНЯЕМОСТЬ

ПАЗ 320402, 4234



Тяга сошки  
**180-3414010-50**

Съемный наконечник 350-3414060-20
Гайки 2 шт.

ПАЗ-32053 (дизель). Аналог 3205-3414010

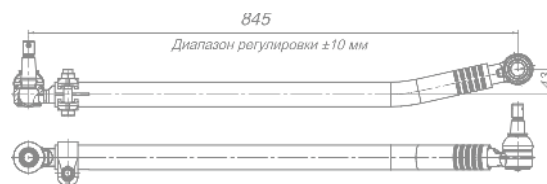

Тяга сошки  
**R3205-3414010**

Съемные наконечники 350-3414060-20 2шт.
Гайки 2 шт.

ПАЗ-32053 (дизель). Аналог 3205-3414010, L=845 мм. один изгиб.



Хвостовик  
**14301-1703420**

ПРИМЕНЯЕМОСТЬ

ПАЗ



Шарнир реактивной штанги  
**180.5544-026**

ПРИМЕНЯЕМОСТЬ

ПАЗ 3204 выпуска с 2008г

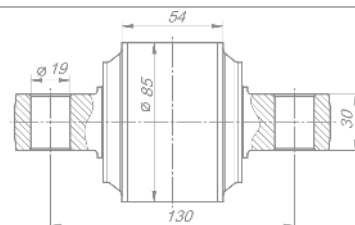





Шарнир реактивной штанги  
**637-2919026**

ПРИМЕНЯЕМОСТЬ

ПАЗ 3204 выпуска с 2008г.

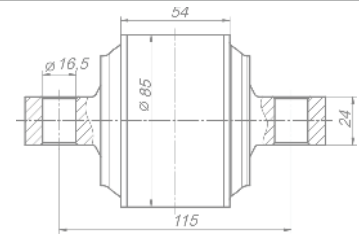

Штанга реактивная  
**637-2909011**

ПРИМЕНЯЕМОСТЬ

ПАЗ 3204 выпуска с 2008г.

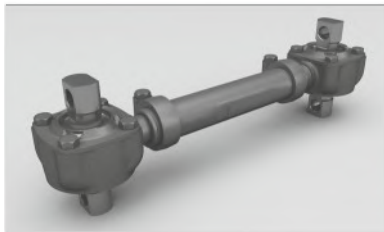
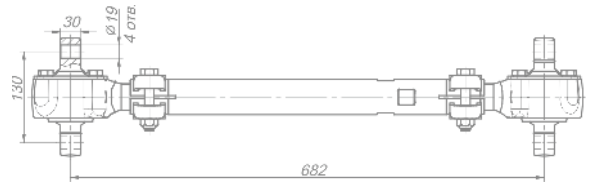

Штанга реактивная  
**637-2919010**

ПРИМЕНЯЕМОСТЬ

ПАЗ 3204 выпуска с 2008г.

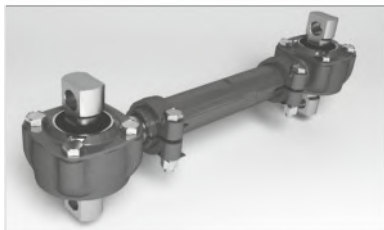
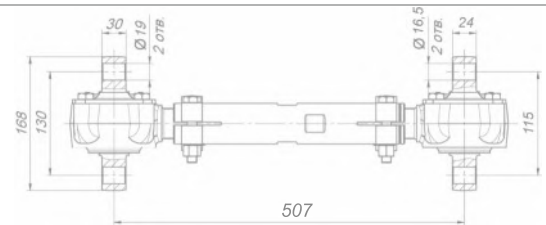

Штанга реактивная  
**637-2919012**

ПРИМЕНЯЕМОСТЬ

ПАЗ 3204 выпуска с 2008г.

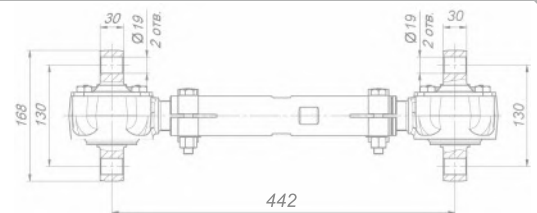



ЗАПАСНЫЕ ЧАСТИ ДЛЯ АВТОБУСОВ

**KAVZ**



Втулка стабилизатора  
**53215-2906079-01Э**

ПРИМЕНЯЕМОСТЬ

ПАЗ-320412  
втулка пальца стабилизатора малая

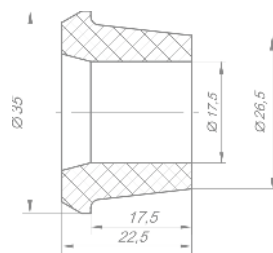

Материал:  
износостойкий  
полиуретан



Колонка рулевого управления  
**4238-3401096**

ПРИМЕНЯЕМОСТЬ

КАВЗ 4270 «Аврора»



Колонка рулевого управления  
**4238-3401096-20**

ПРИМЕНЯЕМОСТЬ

КАВЗ 4235 «Аврора»



Колонка рулевого управления  
**4238-3401096-60**

ПРИМЕНЯЕМОСТЬ

КАВЗ 4238 «Аврора»



Кронштейн  
горизонтального поручня  
**299-8200063**

ПРИМЕНЯЕМОСТЬ

КАВЗ 4235-01/02/03, 4238, 4239

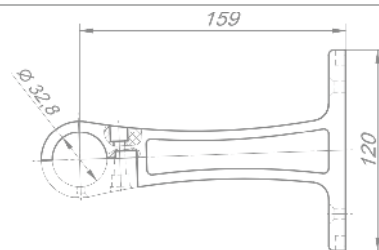

Кронштейн перегородки  
**299-8200800-01**

ПРИМЕНЯЕМОСТЬ

КАВЗ 4235-01/02/03, 4238, 4239

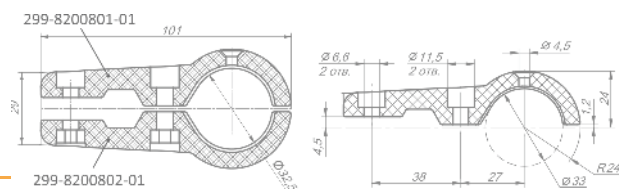

Кронштейн поручня  
**299-8200704-01**

ПРИМЕНЯЕМОСТЬ

КАВЗ 4235-01/02/03, 4238

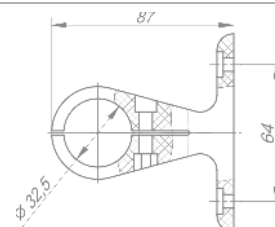



Кронштейн поручня  
**299-8200718-01**

ПРИМЕНЯЕМОСТЬ

КАВЗ 4235-01/02/03, 4238

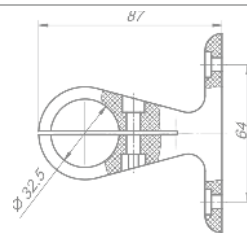

Кронштейн стойки  
**299-8200719-01**

ПРИМЕНЯЕМОСТЬ

КАВЗ 4235-01/02/03, 4238, 4239

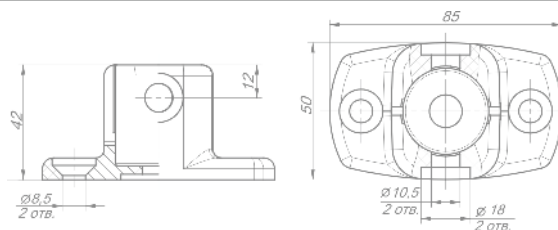

Кронштейн тройной  
**299-8200705-01**

ПРИМЕНЯЕМОСТЬ

КАВЗ 4235-01/02/03, 4238, 4239

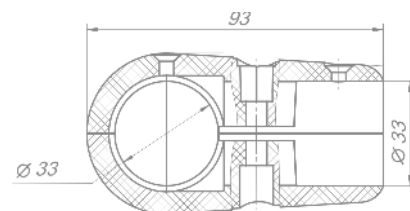

Молоток аварийный в сборе  
**Р180.8202000**

ПРИМЕНЯЕМОСТЬ

Молоток аварийного разбивания стекла, универсальный с кронштейном крепления

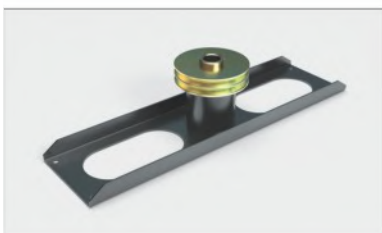
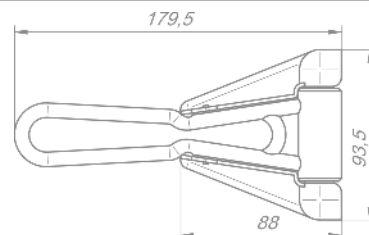

Опора вентилятора  
**4238-1308160**

ПРИМЕНЯЕМОСТЬ

КАВЗ 4335, 4238 «Аврора» с двигателем CUMMINS

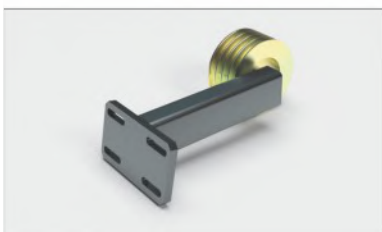

Опора натяжная  
**4238-1308100**

ПРИМЕНЯЕМОСТЬ

КАВЗ 4335, 4238 «Аврора» с двигателем CUMMINS

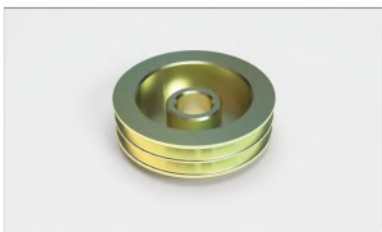

Шкив привода вентилятора  
**4238-01-1308200**

ПРИМЕНЯЕМОСТЬ

КАВЗ-4238 «Аврора»





**Шкив привода вентилятора  
4235-1001600**

ПРИМЕНЯЕМОСТЬ

Шкив коленвала EQB-210 Евро-3 6 отв.

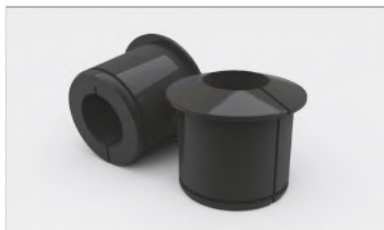

**Подушка стабилизатора  
4238-2906040**

ПРИМЕНЯЕМОСТЬ

КАВЗ 4235, 4238 «Аврора»

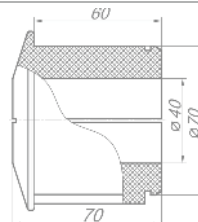

Материал:  
износостойкий  
полиуретан

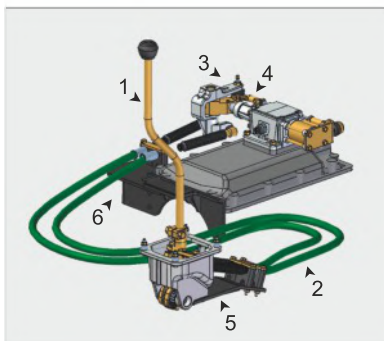

**Привод  
управления КПП  
536-1703003**

ПРИМЕНЯЕМОСТЬ

КАВЗ 4235 «Аврора» с КПП ZF

№	ОБОЗНАЧЕНИЕ	НАИМЕНОВАНИЕ	КОЛ-ВО
1	536-1703085/85-10	Рычаг управления	1/1 шт.
2	536-1703008	Трос	2 шт.
3	560-1703480	Транслятор	1 шт.
4	536-1703490	Тяга реактивная	1 шт.
5	536-1703500/500-10	Механизм переключения	1/1 шт.
6	536-1703355	Кронштейн троса	1 шт.

Примечание: Чехол 4331-5130031 в комплектацию не входит (L=6030 мм.)

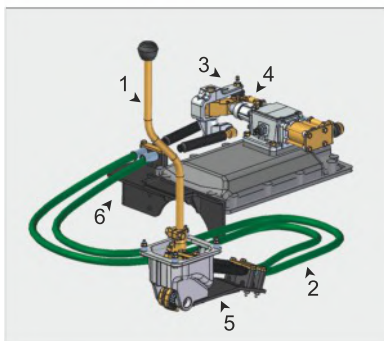

**Привод  
управления КПП  
538-1703003**

ПРИМЕНЯЕМОСТЬ

КАВЗ 4238 «Аврора» с КПП ZF

№	ОБОЗНАЧЕНИЕ	НАИМЕНОВАНИЕ	КОЛ-ВО
1	536-1703085	Рычаг управления	1 шт.
2	537-1703008	Трос (см. 536-1703008)	2 шт.
3	538-1703480	Транслятор	1 шт.
4	538-1703490	Тяга реактивная	1 шт.
5	536-1703500	Механизм переключения	1 шт.
6	538-1703355	Кронштейн троса	1 шт.



**Привод  
управления КПП  
538-1703003-10**

ПРИМЕНЯЕМОСТЬ

КАВЗ с КПП ZF

№	ОБОЗНАЧЕНИЕ	НАИМЕНОВАНИЕ	КОЛ-ВО
1	536-1703085	Рычаг управления	1 шт.
2	538-1703008-10	Трос привода КПП	2 шт.
3	538-1703480	Транслятор	1 шт.
4	538-1703490	Тяга реактивная	1 шт.
5	536-1703500	Механизм переключения	1 шт.
6	538-1703355	Кронштейн троса	1 шт.
7	536-1703508	Упор	2 шт.
8	530-1703495	Пластина	1 шт.
9	538-1703495	Кронштейн тяги	1 шт.



**Стойка верхняя  
299-8200803-01**

ПРИМЕНЯЕМОСТЬ

КАВЗ 4235-01/02/03, 4238, 4239

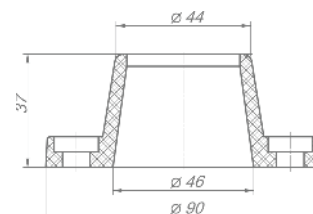



Уплотнитель люка рычага переключения передач  
**4331-5130031**

ПРИМЕНЯЕМОСТЬ

КАВЗ 4235 с КПП ZF

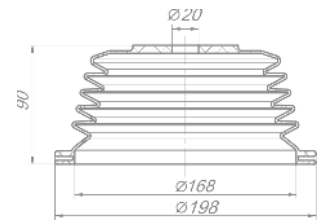

Штанга реактивная  
**636-2919012-82**

ПРИМЕНЯЕМОСТЬ

КАВЗ 4270. Регулируемая

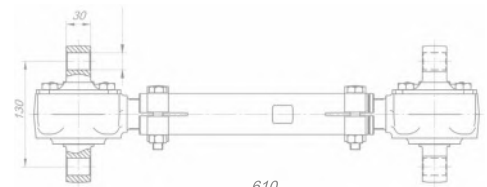

Допустимый диапазон регулировки  $\pm 20$ мм

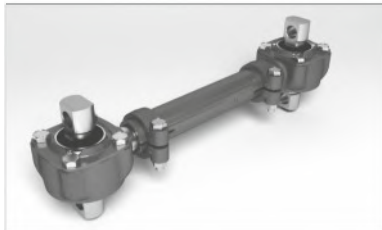

Штанга реактивная  
**636-2919012-83**

ПРИМЕНЯЕМОСТЬ

КАВЗ 4270. Регулируемая

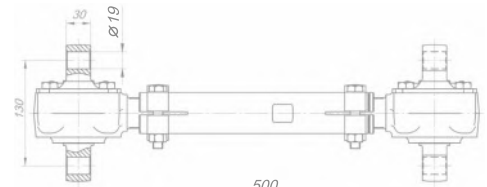

Допустимый диапазон регулировки  $\pm 20$ мм

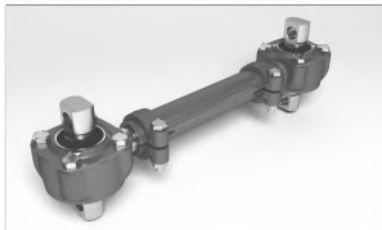

Штанга реактивная  
**636-2919012-84**

ПРИМЕНЯЕМОСТЬ

КАВЗ 4270. Регулируемая

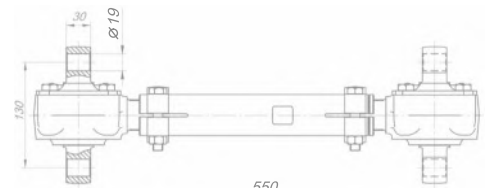

Допустимый диапазон регулировки  $\pm 20$ мм



... —  
ЗАПАСНЫЕ ЧАСТИ ДЛЯ АВТОБУСОВ  
**ТРОЛЗА, ВОЛЖАНИН,  
ВОЛГОБАС, МАРЗ**



Кронштейн  
горизонтального поручня  
**299-8200063**

ПРИМЕНЯЕМОСТЬ

Троллейбусы Тролза 5265, «Мегаполис»,  
5275-05 «Оптима», 682Г.016-02

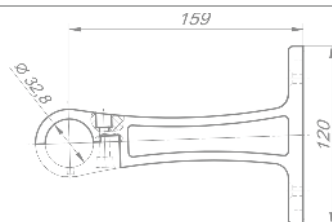

Кронштейн перегородки  
**299-8200800-01**

ПРИМЕНЯЕМОСТЬ

Волжанин, троллейбусы Тролза 5265,  
5275М.05

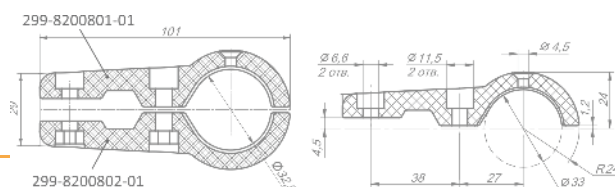

Кронштейн поручня  
**299-8200704-01**

ПРИМЕНЯЕМОСТЬ

Троллейбусы Тролза 5265, «Мегаполис»,  
5275-05 «Оптима», 682Г.016-02

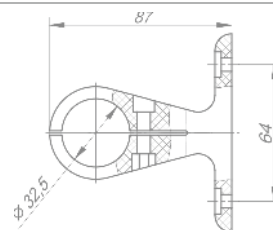

Кронштейн поручня  
**299-8200718-01**

ПРИМЕНЯЕМОСТЬ

Троллейбусы Тролза 5265, «Мегаполис»,  
5275-05 «Оптима», 682Г.016-02

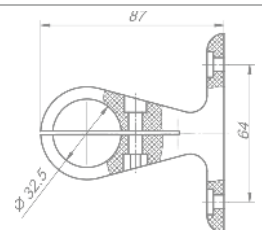

Кронштейн стойки  
**299-8200719-01**

ПРИМЕНЯЕМОСТЬ

Волжанин, троллейбусы Тролза 5265,  
«Мегаполис», 5275-05 «Оптима», 682Г.016-02

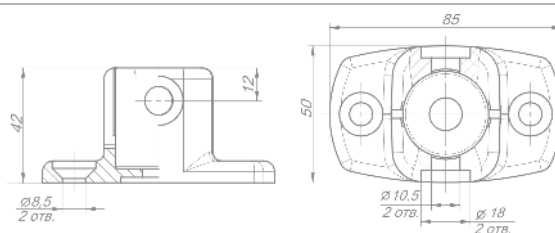

Кронштейн тройной  
**299-8200705-01**

ПРИМЕНЯЕМОСТЬ

Троллейбусы Тролза 5265, 5275М.05

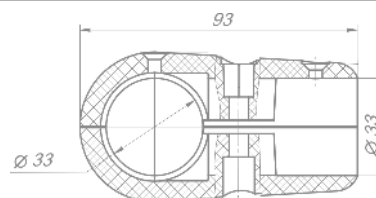

Молоток аварийный в сборе  
**P180.8202000**

ПРИМЕНЯЕМОСТЬ

Молоток аварийного разбивания стекла,  
универсальный с кронштейном крепления

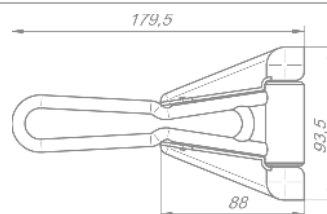





Тросовый привод  
переключения КПП  
**16201-1703000**

ПРИМЕНЯЕМОСТЬ

Волжанин «Ashok»

№	ОБОЗНАЧЕНИЕ	НАИМЕНОВАНИЕ	КОЛ-ВО
1	16101-1703008	Тросовый привод	1 шт.
2	16101-1703009	Тросовый привод	1 шт.
3	16201-1703100	Мастер опоры	1 шт.
4	16201-1703200	Рычаг	1 шт.
5	16201-1703300	Транслятор	1 шт.
6	16201-1703320	Кронштейн троса выбора с упором	1 шт.
7	16201-1703330	Кронштейн троса переключения с уп.	1 шт.
8	16201-1703800	Тяга реактивная	1 шт.

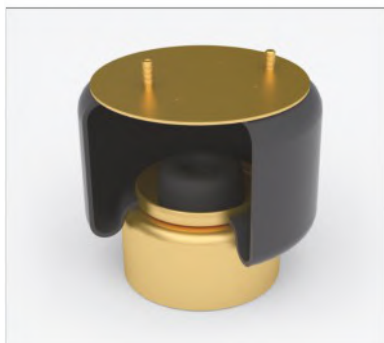

Рессора пневматической  
подвески  
**650-2934001**  
**650-2934001-01**

ПРИМЕНЯЕМОСТЬ

Волгобас

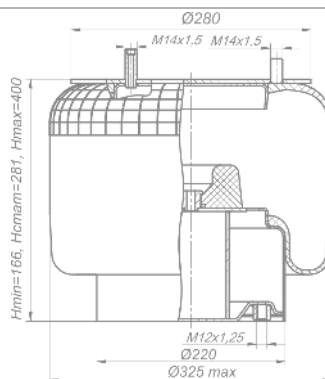

КОМПЛЕКТАЦИЯ:

650-2934010-10	ОПОРА НИЖНЯЯ
650-2934020-10	ОПОРА ВЕРХНЯЯ
650-2934001 V1E26	ОБОЛОЧКА РЕЗИНОКОРДНАЯ
650-2934001-01 AB-416	ОБОЛОЧКА РЕЗИНОКОРДНАЯ
650-2934005	БУФЕР

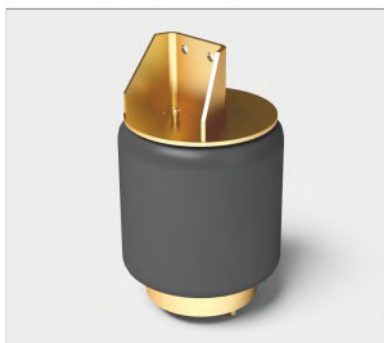

Рессора  
пневматической подвески  
**656-2934002-60**

ПРИМЕНЯЕМОСТЬ

Bravis (Камаз-Маркополо 3297)

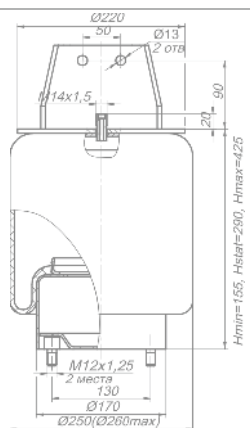

КОМПЛЕКТАЦИЯ:

656-2934010-40	ОПОРА НИЖНЯЯ
656-2934020-60	ОПОРА ВЕРХНЯЯ
V1E18	ОБОЛОЧКА РЕЗИНОКОРДНАЯ



Рессора  
пневматической подвески  
**692-2934001**

ПРИМЕНЯЕМОСТЬ

Волгобас

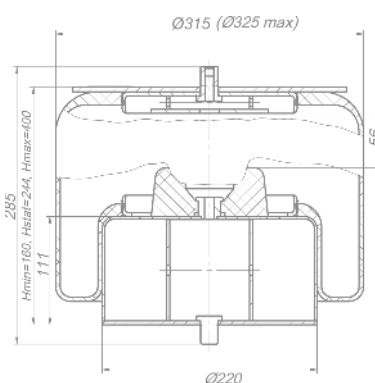

КОМПЛЕКТАЦИЯ:

692-2934010	ОПОРА НИЖНЯЯ
692-2934020	ОПОРА ВЕРХНЯЯ
V1E26	ОБОЛОЧКА РЕЗИНОКОРДНАЯ
650-2934005	БУФЕР



Рессора пневматической подвески  
**700-2934001**

ТРОЛЗА, троллейбус ВМ3-5298 «Лидер»



Колдки дискового тормоза (WVA 29061)  
**180.000061**

ПРИМЕНЯЕМОСТЬ

ЛИАЗ-5292, 6213. Аналог WVA 29061



Тяга рулевая продольная  
**180-3414010-480**

Гайки, шплинты в комплекте
Съемный наконечник 180-3414060-20
Втулка регулировочная 180-3414115-69

Волгобас



Стойка верхняя  
**299-8200803-01**

ПРИМЕНЯЕМОСТЬ

Волжанин, троллейбусы Тролза 5265, 5275M.05

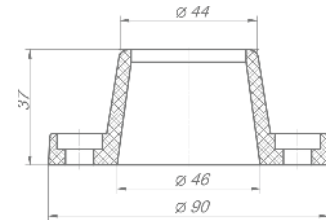

Уплотнитель  
**530-1703605-20**

ПРИМЕНЯЕМОСТЬ

Волжанин, взаимозаменяем с 37.1703687



Штанга реактивная  
**641-2919010**

Шарнир	180.5554-026
Кольцо стопорное	DIN 472-85x3-1
Кольцо проставочное	180.5000-062

Волжанин 52702, Взаимозаменяема 5285-2919016

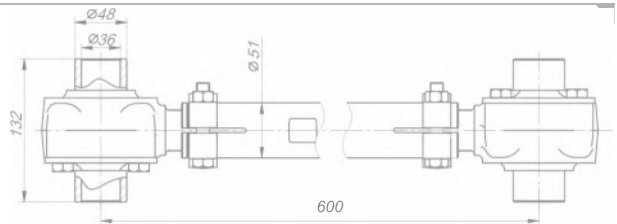

Допустимый диапазон регулировки ±20мм

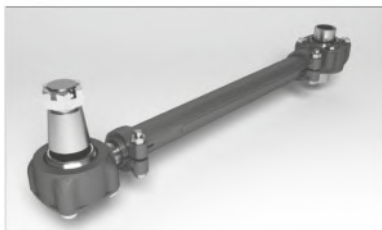

Штанга реактивная  
**641-2919010-01**

ПРИМЕНЯЕМОСТЬ

Волжанин 5270, 52701, 52702, на заднюю подвеску V-образно (сверху) Взаимозаменяемая 5270-2919014-01

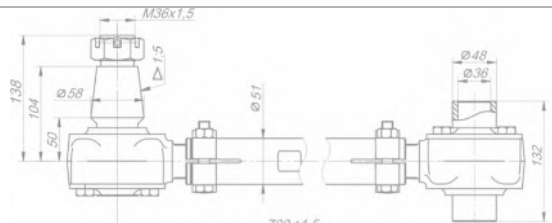

Допустимый диапазон регулировки ±20мм

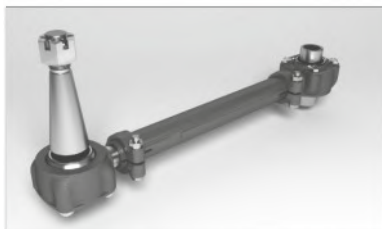

Штанга реактивная  
**641-2919010-02**

Шарнир двухопорный	639-2919026
Шарнир конусный	638-2919024
Крышка	630-2919060-02

Волжанин 5270, 52702, на заднюю подвеску продольно (сверху). Взаимозаменяемая 5270-2919016-01

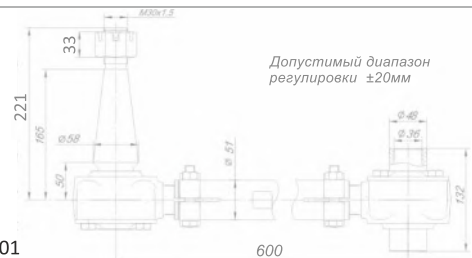

Допустимый диапазон регулировки ±20мм

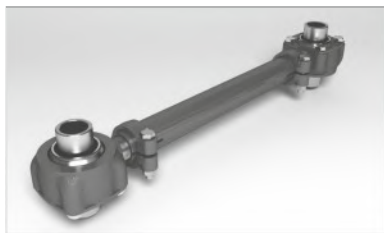

**Штанга реактивная**  
**641-2919010-03**

**ПРИМЕНЯЕМОСТЬ**

Волжанин 52702  
Взаимозаменяемая 5256-2909010-03

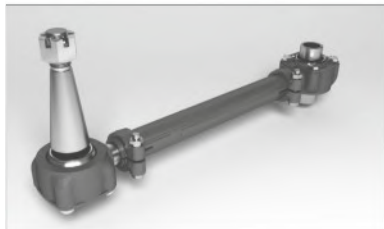
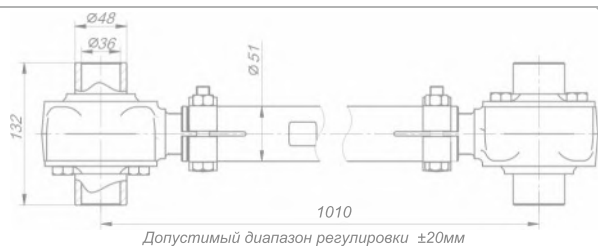

**Штанга реактивная**  
**641-2919010-04**

Шарнир двухопорный	639-2919026
Шарнир конусный	638-2919024-01
Крышка	630-2919060-02

Волжанин 5270, на заднюю подвеску продольно (сверху). Взаимозаменяемая 5270-2919016-01

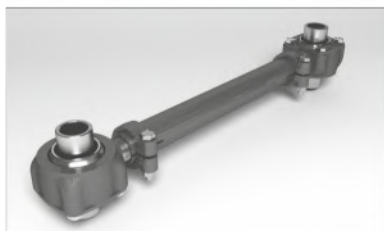
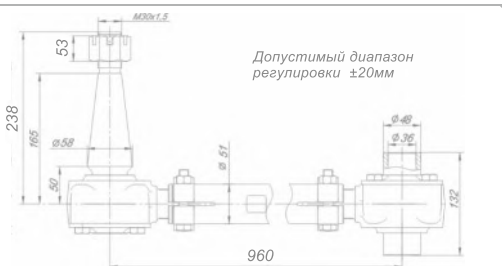

**Штанга реактивная**  
**641-2919010-05**

**ПРИМЕНЯЕМОСТЬ**

Волжанин 5270

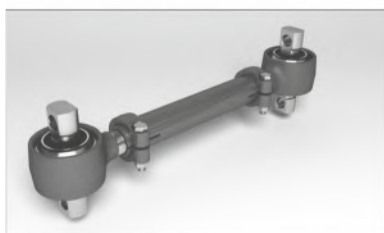
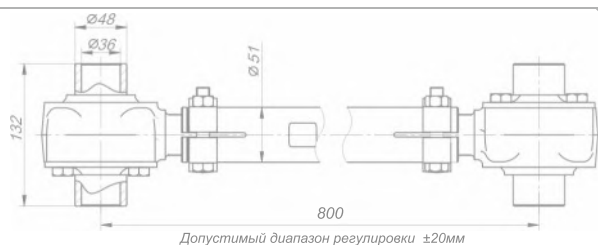

**Штанга реактивная**  
**641-2919010-10**

Шарнир	180.5544
Кольцо проставочное	180.5000-062
Кольцо стопорное	DIN 472-85x3-1

Волжанин, троллейбус Тролза

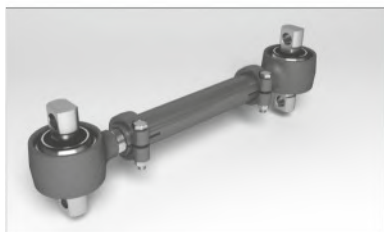
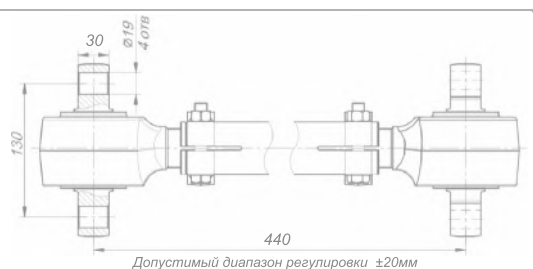

**Штанга реактивная**  
**641-2919010-11**

Шарнир	180.5544
Кольцо проставочное	180.5000-062
Кольцо стопорное	DIN 472-85x3-1

Волжанин, троллейбус Тролза

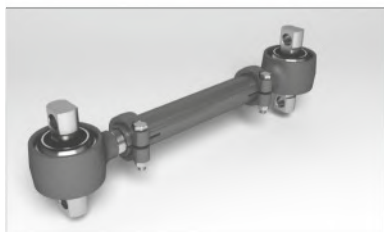
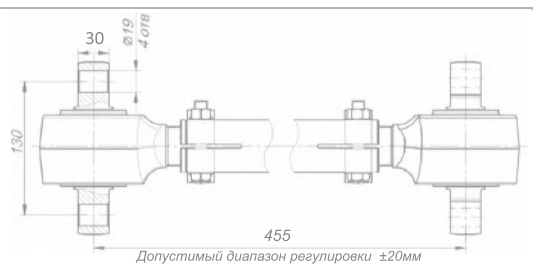

**Штанга реактивная**  
**641-2919010-12**

Шарнир	641-2919026
Кольцо проставочное	180.5000-062
Кольцо стопорное	DIN 472-85x3-1

Волжанин, троллейбус Тролза

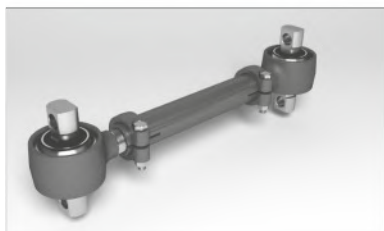
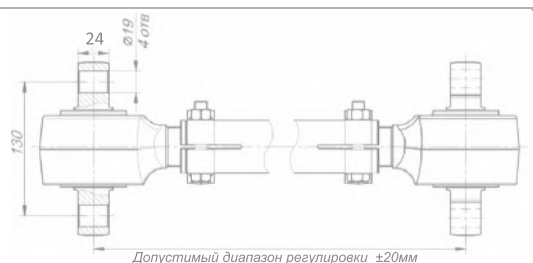

**Штанга реактивная**  
**641-2919010-13**

Шарнир	641-2919026
Кольцо проставочное	180.5000-062
Кольцо стопорное	DIN 472-85x3-1

Волжанин, троллейбус Тролза

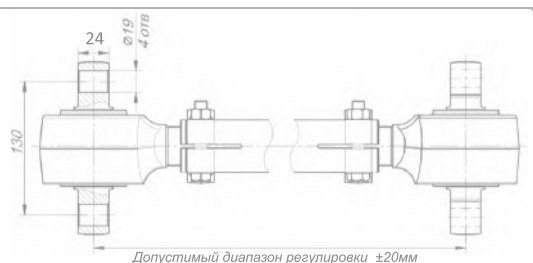

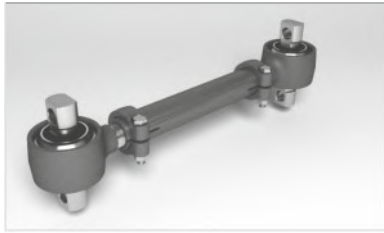

Штанга реактивная  
**641-2919010-14**

Шарнир	180.5544
Кольцо проставочное	180.5000-062
Кольцо стопорное	DIN 472-85x3-1

Волжанин, троллейбус Тролза

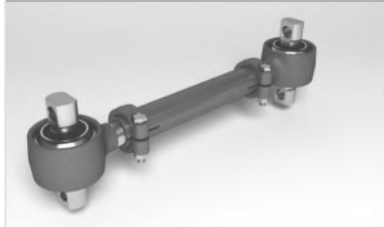
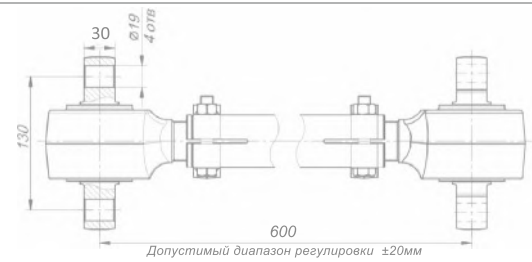

Штанга реактивная  
**641-2919010-15**

Шарнир	180.5544
Кольцо проставочное	180.5000-062
Кольцо стопорное	DIN 472-85x3-1

Волжанин, троллейбус Тролза

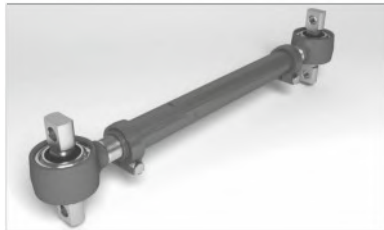
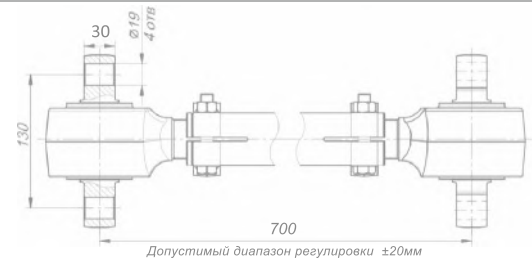

Штанга реактивная  
**641-2919010-21**

Шарнир	180.3543-026
Кольцо проставочное	180.3000-026
Кольцо стопорное	DIN 472-75x2,5-1

Волжанин, троллейбус Тролза

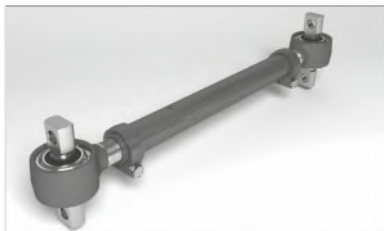
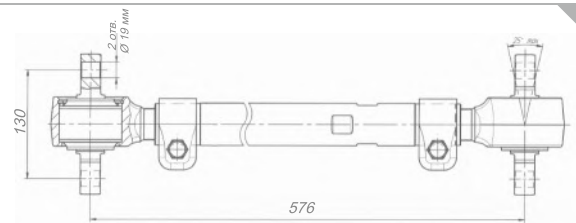

Штанга реактивная  
**641-2919010-20**

Шарнир	180.3543-026
Кольцо проставочное	180.3000-026
Кольцо стопорное	DIN 472-75x2,5-1

Волжанин, троллейбус Тролза

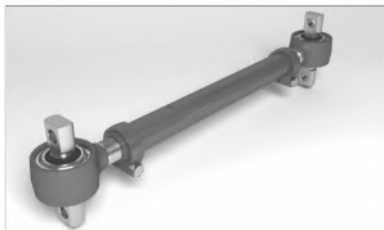
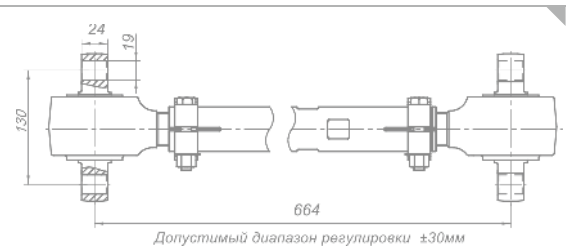

Штанга реактивная  
**641-2919010-40**

Шарнир	180.5554-026
Кольцо проставочное	180.5000-062
Кольцо стопорное	DIN 472-85x3-1

Волжанин, троллейбус Тролза

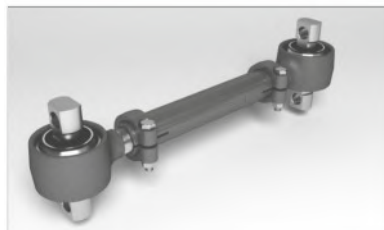
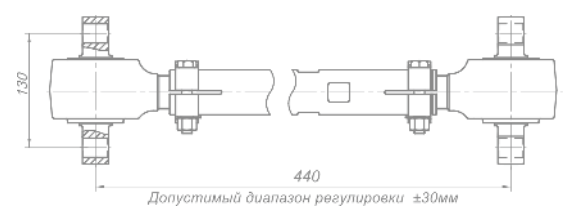

Штанга реактивная  
**641-2919010-41**

Шарнир	180.5554
Кольцо проставочное	180.5000-062
Кольцо стопорное	DIN 472-85x3-1

Волжанин, троллейбус Тролза

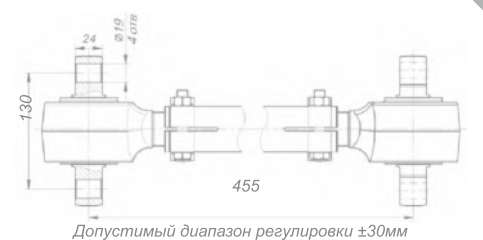

Шарнир реактивной штанги  
**638-2919024**

ПРИМЕНЯЕМОСТЬ

Волжанин совместно со штангой пр-ва ROSTAR, МАРЗ

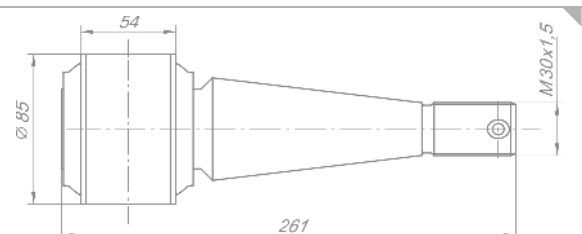





Шарнир реактивной штанги  
**638-2919026**

ПРИМЕНЯЕМОСТЬ

Волжанин совместно со штангой  
пр-ва ROSTAR, МАРЗ

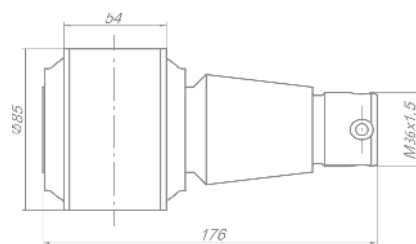

Штанга реактивная  
**638-2919010**

Шарнир	5511-2919026
Крышка	630-2919060-02

ПРИМЕНЯЕМОСТЬ

МАРЗ 5277, передний мост

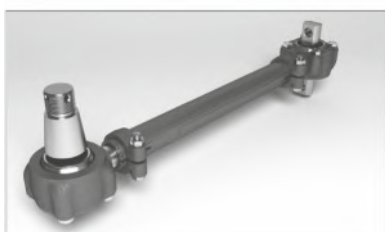
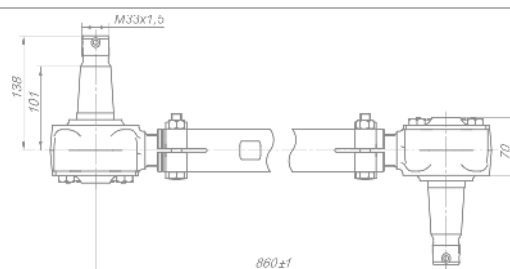

Штанга реактивная  
**638-2919010-01**

Шарнир двухопорный	180.5544-026
Шарнир конусный	638-2919026
Крышка	630-2919060-02

МАРЗ 5277, задний мост, верхняя

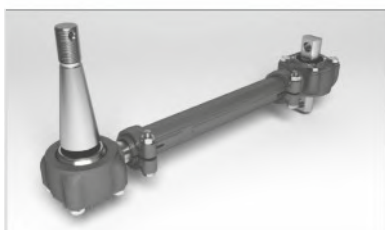
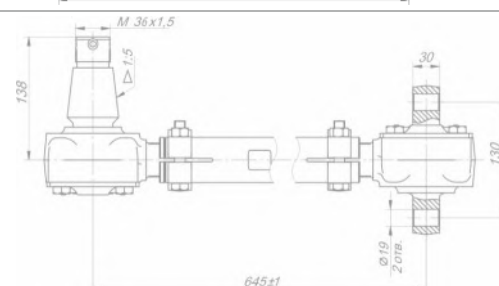

Штанга реактивная  
**638-2919010-02**

Шарнир двухопорный	180.5544-026
Шарнир конусный	638-2919024
Крышка	630-2919060-02

МАРЗ 5277, задний мост, нижняя

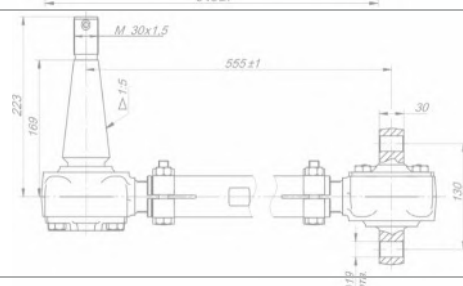

Рычаг стабилизатора  
**180-2906010-100**

ПРИМЕНЯЕМОСТЬ

Волгобас. Гайки, шплинты в комплекте

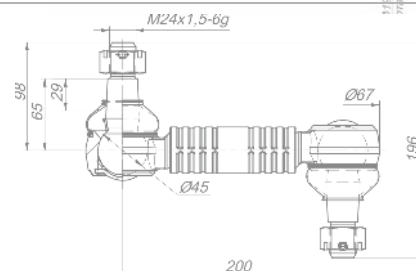

Шарнир реактивной штанги  
**180.3543-026**

ПРИМЕНЯЕМОСТЬ

ТРОЛЗА серии «Мегаполис» с мостом "ZF"  
только для установки в штангу 641-2919010-20  
(зад. верхняя), 641-2919010 (зад. нижняя)  
производства ROSTAR

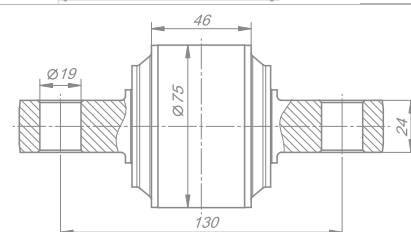

Шарнир реактивной штанги  
**180.5554-026**

ПРИМЕНЯЕМОСТЬ

ТРОЛЗА серии «Мегаполис» только для  
установки в штангу 641-2919010-40  
производства ROSTAR. Автобус МАЗ

